

Oglindă de baie cu iluminare LED

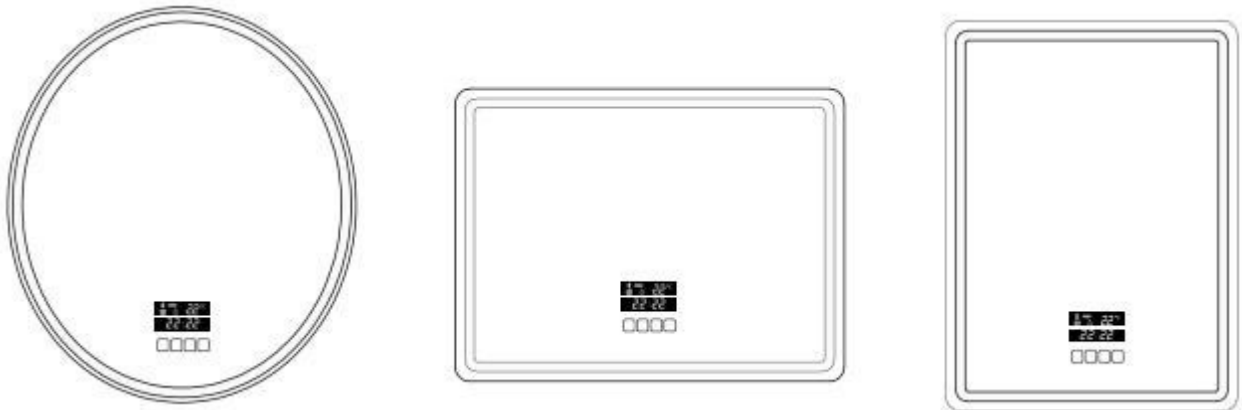

Felicitări pentru achiziționarea unei oglinzi de la compania noastră. Pentru a vă asigura că oglinda dvs. va dura mult timp și va răspunde așteptărilor dvs., vă rugăm să citiți următoarele informații înainte de a o utiliza instrucțiunile de mai jos și păstrați-le pentru referințe viitoare. Dacă împrumutați sau oferiți oglinda cuiva, dați-i-o întotdeauna împreună cu aceste instrucțiuni. Produsul nu este destinat utilizării comerciale.

- Przed montażem lusterka należy dokładnie przeczytać wszystkie instrukcje.
- Aveți grijă atunci când o manevrați.
- Oprîți întotdeauna alimentarea cu energie electrică principală în timpul instalării și întreținerii.
- Nu așezați dispozitivul neambalat în poziție verticală pe o suprafață dură.
- Protejați oglinda și accesoriile de lovituri.
- Pentru a evita electrocutarea, nu scufundați cablul de alimentare sau fișa în apă sau în orice alt lichid.
- Nu o așezați în apropierea obiectelor inflamabile.
- Nu o plasați lângă obiecte metalice, cum ar fi chei, bani mărunți, agrafe pentru hârtie și bijuterii,
- Citiți toate avertismentele, informațiile privind siguranța și întreținerea.
- Adecvat numai pentru utilizare în interior.
- Oglida trebuie utilizat numai cu alimentatorul de curent alternativ furnizat și cu accesoriile asociate.
- Dacă nu folosiți oglinda cu LED-uri, scoateți din priză ștecherul de alimentare.
- Dacă apare o stare nefirească, deconectați oglinda LED și lăsați-o să se răcească.
- În cazul în care oglinda este amplasată în imediata apropiere a copiilor, este esențial ca aceștia să fie supravegheați în permanență.
- Dacă oglinda prezintă defecte după despachetare, nu o puneți în funcțiune și contactați imediat magazinul. Punerea în funcțiune poate provoca vătămări corporale sau daune materiale, pentru care furnizorul nu este responsabil.
- Dacă nu funcționează, trebuie verificat și reparat de către un electrician calificat.
- - În timp, elementele de prindere se pot slăbi. Verificați în mod regulat, ca toate conexiunile să fie strânse. Dacă este necesar, strângeți-le.

Unelte necesare:

- Mașină de găurit/înșurubat fără fir
- Ciocan
- Surubelnita
- Metru

1. Marcați poziția dorită pe perete.

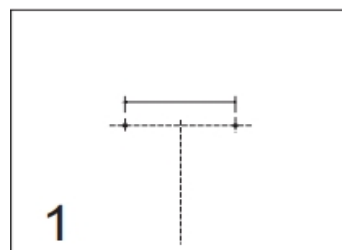

2. Faceți găurile marcate în centrul cadrului. Diametrul și adâncimea trebuie să fie suficient de mari pentru diblurile furnizate.

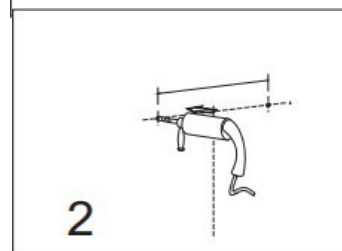

3. Introduceți diblurile în găuri.

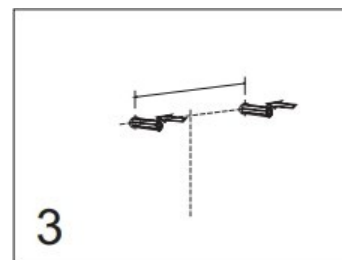

4. Înșurubați șurubul în sensul acelor de ceasornic în w gaură forată în perete. (șurubul trebuie să iasă în afară de 20-22 mm).

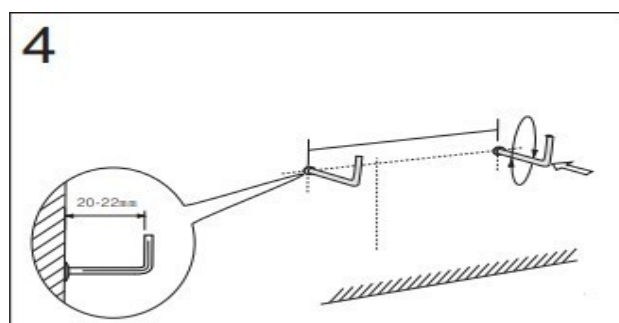

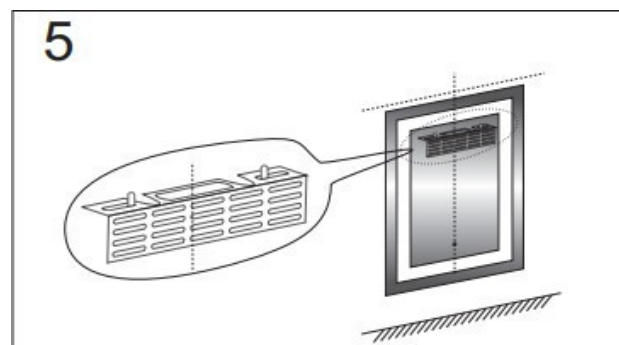

5. Atârnați oglinda pe perete.



Setări de afișare





1. Apăsați butonul , pentru a aprinde lumina. Atunci când lumina este aprinsă, pe ecran va apărea următorul mesaj

simbolul becului electric. 

2. Apăsați și mențineți apăsat același buton , pentru a regla luminozitatea.

3. Apăsați din nou butonul , pentru a stinge lumina.

4. Apăsați butonul , pentru a activa **dezaburirea** oglinzii, ecranul va afișa simbol , atunci când dezaburirea este activată, apăsați din nou butonul , pentru a nu mai pune accentua.

5. Setarea orei: Când setați ora, asigurați-vă că Bluetooth este dezactivat,

simbolizat prin  na wyświetlaczu, jeśli widzisz ten symbol na wyświetlaczu, wyłącz bluetooth przez długi czas.



przycisk  și simbolul  dispere, bluetooth-ul este dezactivat și puteți

Setați ceasul prin apăsarea butonului  3 secunde. Ceasul va începe să pâlpâie, utilizați butoanele '+' / '-', pentru a seta ceasul, după o apăsare rapidă a butonului



'+' / '-' Odată ce ceasul a fost setat corect, ora ar trebui să înceapă să pâlpâie, iar după 3 secunde pâlpâirea se va opri și ora va fi setată.

6. Conectați-vă telefonul mobil la oglindă prin Bluetooth.

Apăsați butonul  pe oglindă, simbolul  va clipi pe afișajul oglinzii. Acum porniți bluetooth în telefonul mobil, găsiți numele oglinzii **XN22** și faceți clic pe ea.

telefonul va fi conectat la oglindă și se va auzi un semnal sonor moale, simbolul se va opri intermitent, iar pictograma va apărea

De asemenea, pe ecran va apărea un simbol pentru a indica faptul că telefonul este conectat, iar acum puteți selecta muzica pe care doriți să o redați pe telefon. Utilizați butoanele de volum de pe telefon pentru a regla volumul muzicii.

Apăsați și mențineți apăsat butonul  , pentru a dezactiva Bluetooth, iar simbolurile de pe ecranul oglinzii dispar. Bluetooth a fost dezactivat cu succes.

OCHRANA ŽIVOTNÍHO PROSTŘEDÍ:



Přístroj, jeho příslušenství a obal zlikvidujte šetrně k životnímu prostředí. Nevhazujte jej do domovního odpadu. V rámci EU tento symbol označuje, že výrobek nesmí být likvidován společně s domácími odpady. Tento výrobek obsahuje cenné recyklovatelné materiály a měl by být předán do recyklačního systému, aby bylo chráněno životní prostředí a lidské zdraví, které by mohlo být poškozeno nekontrolovanou likvidací odpadu. Výrobek prosím zlikvidujte pomocí příslušných sběrných systémů nebo výrobek předejte k likvidaci tam, kde jste ho koupili. Odtud pak bude předán k recyklaci.