











Scaun de birou cu cotieră

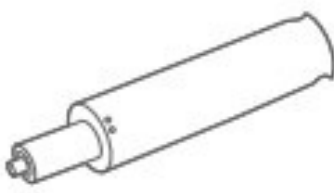
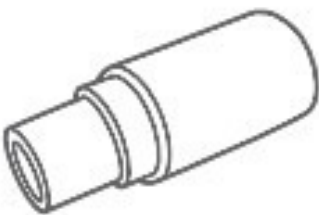

Felicitări pentru achiziționarea unui scaun de birou de la firma noastră. Pentru a vă asigura că scaunul vă aduce plăcere pentru o perioadă lungă de timp și vă satisface așteptările, vă rugăm să citiți următoarele instrucțiuni înainte de a-l utiliza și apoi să le păstrați cu grijă pentru a le consulta ulterior. Dacă împrumutați sau dați scaunul de birou cuiva, dați-i-l întotdeauna, inclusiv aceste instrucțiuni.

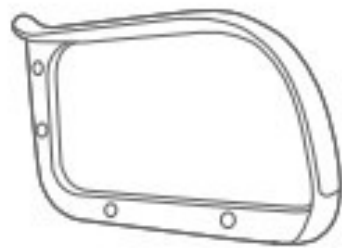
Produsul nu este destinat utilizării comerciale.

- - Utilizați produsul numai după ce toate șuruburile au fost fixate corespunzător.
- - Verificați dacă toate elementele sunt bine fixate.
- - În cazul în care piesele lipsesc, sunt deteriorate sau furnizate incorect, nu utilizați scaunul.
- - Dacă utilizați un scaun asamblat din piese defecte, se pot produce vătămări corporale sau daune materiale, pentru care furnizorul nu este responsabil.
- - Acest produs nu este o jucărie și trebuie supravegheat atunci când este folosit de copii.
- - Nu folosiți niciodată scaunul pe post de scăunel.
- - Utilizați o cârpă moale și produse concepute pentru curățare.
- - Acest scaun este potrivit pentru o singură persoană.
- - Sarcina maximă este de 120 kg.

<p>A 5×</p> 	<p>B 1×</p> 	<p>C 1×</p>  <p>HDSTL001</p>
<p>D 1×</p> 	<p>E 1×</p> 	<p>F1 1×</p> 
<p>F2 12×</p> 	<p>F3 8×</p> 	<p>G 1×</p> 
<p>H 1×</p> 	<p>I 1×</p> 	<p>J 1×</p> 

1. Partea de jos

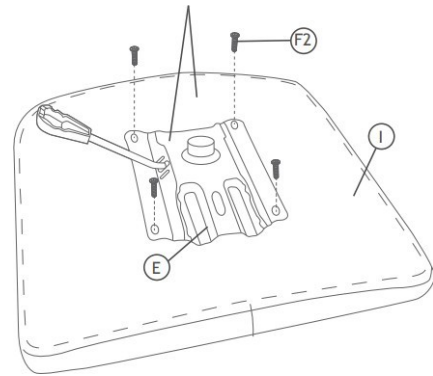

2. Montarea mânerului:

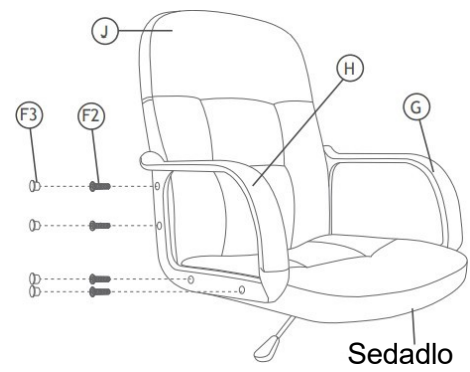

3. Montarea rotilor:

