

INSTRUCȚIUNI DE UTILIZARE A RAFTULUI DE STICLĂ SLIM - M02019



AVERTISMENT GENERAL:









- vă rugăm să citiți cu atenție următoarele instrucțiuni înainte de a despacheta și asambla raftul pentru a vă familiariza cu piesele și asamblarea și pentru a evita orice potențiale probleme
- scoateți cu grijă produsul din ambalaj și așezați rafturile de sticlă pe o suprafață plană și moale, unde nu există riscul de a zgâria rafturile, așezați piesele mici într-un bol pentru a nu le pierde.
- verificați din nou toate piesele pentru a vă asigura că nu sunt deteriorate, dacă sunt vă rugăm să ne informați imediat, dacă asamblați produsul din piese deteriorate este posibil ca produsul să fie deteriorat și mai mult, aceste daune nu sunt acoperite de garanție.
- fiecare raft are o capacitate maximă de încărcare de 8 kg, nu încărcați niciodată raftul cu o greutate mai mare!
- nu așezați obiecte ascuțite pe rafturi, care ar putea zgâria sticla
- diblurile furnizate în pachet sunt universale, dacă aveți de gând să amplasați raftul pe alți pereți decât cei de cărămidă, trebuie să achiziționați diblurile corespunzătoare de la un magazin specializat

ÎNGRIJIRE ȘI ÎNTREȚINERE:

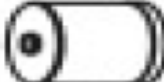
- puteți curăța raftul cu apă cu săpun și polish pentru sticlă, dar nu folosiți niciodată detergenți agresivi care ar putea deteriora suprafața materialelor.

GHID DE MONTARE

Lista de piese:

Marcare piesă	Denumire piesă	Descriere piesă	Cantitate buc
G	Raft de sticlă 5 mm 50 x 16 cm		8
T1	Țeavă de aluminiu 308 cm		2
T2	Țeavă de aluminiu 148 cm		12
T3	Țeavă din aluminiu cu finisaj cromat 308 mm		2
T4	Țeavă din aluminiu cu finisaj cromat 50 mm		2
H-B	Fixare pe perete		4
S1	Filet 50 mm		16
S2	Diblu		4
	Șurub		4

T	Cheie imbus		1
---	-------------	--	---

Procedura de asamblare:

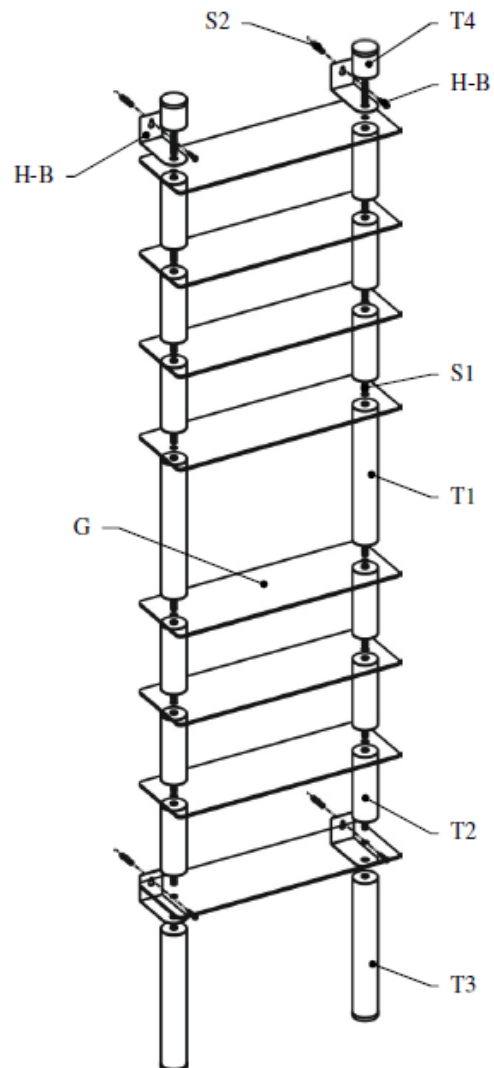

DIMENSIUNILE ȘI CAPACITATEA DE ÎNCĂRCARE A RAFTULUI:

